

バドミントン男子シングルス

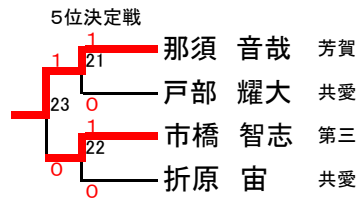

バドミントン男子ダブルス

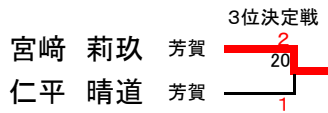
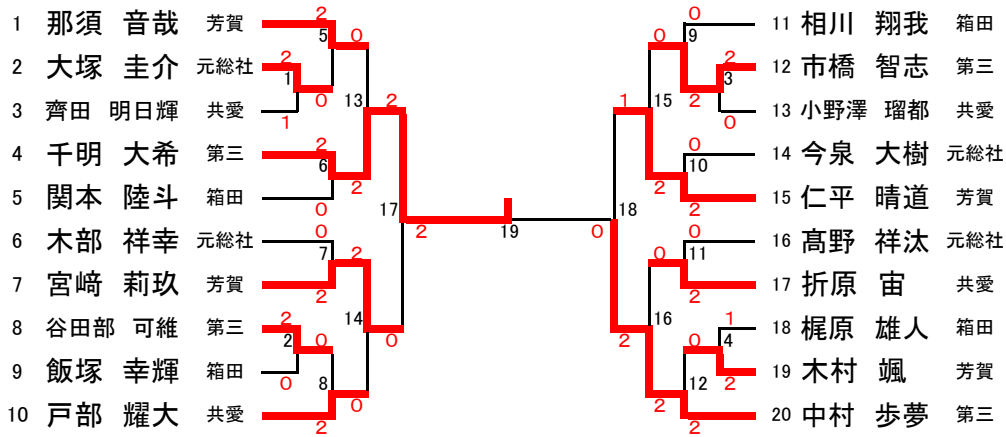
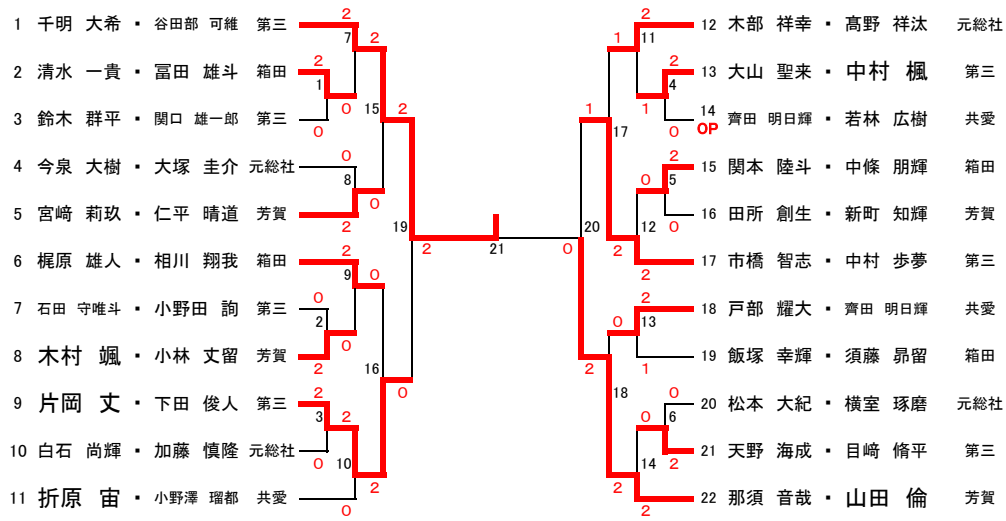

3位決定戦

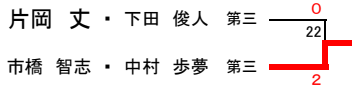

5位決定戦

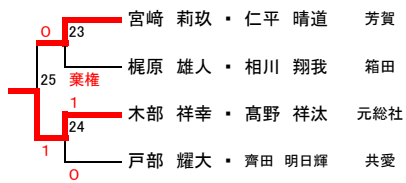

GS

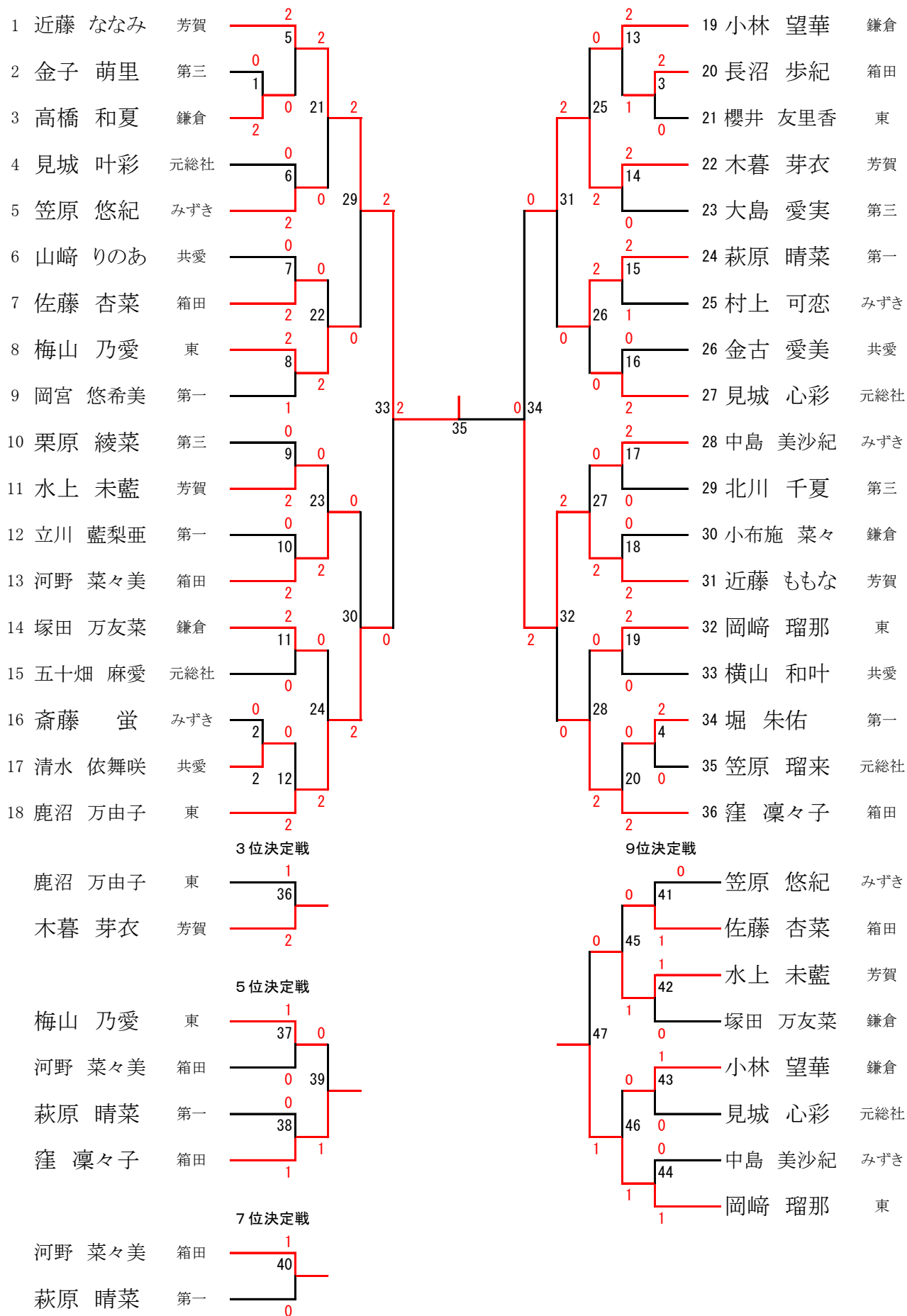

GD

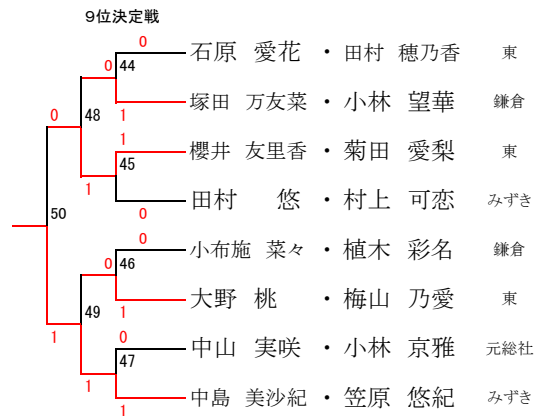
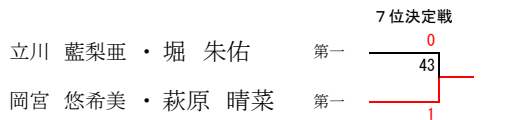
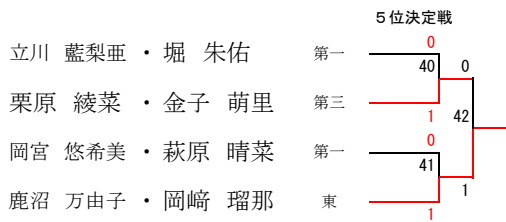
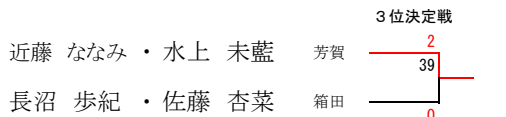
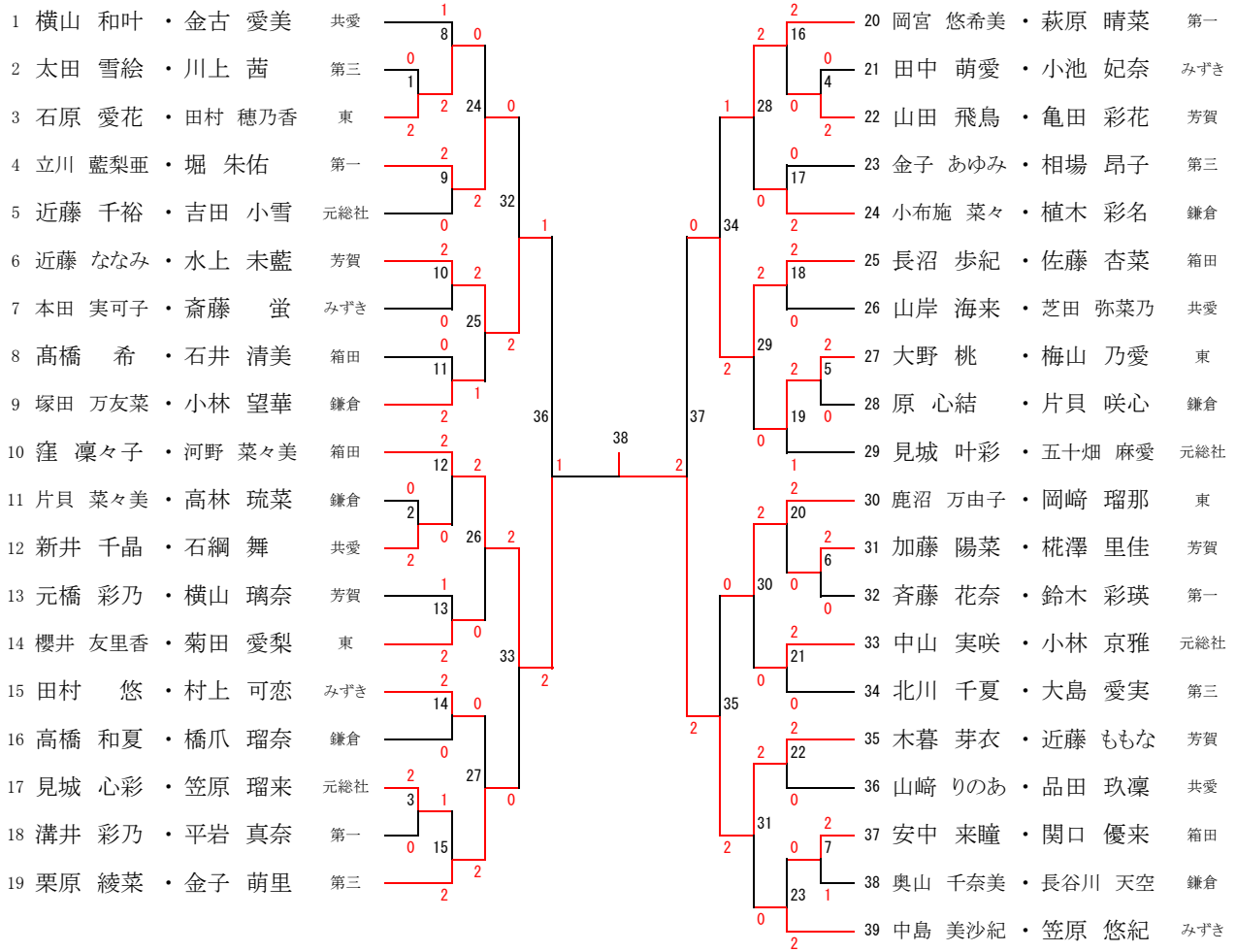

B・T(男子団体)

	学校名	元総社	箱田	芳賀	共愛	第三	勝	負	順	得七	失七	得点	失点	得失点差
A	元総社	○	×	×	×	×	1	3	5	3	9	329	494	-165
B	箱田	×	○	×	○	×	1	3	4	3	9	394	492	-98
C	芳賀	○	○	○	×	○	3	1	1	10	2			
D	共愛	○	×	○	○	×	2	2	3	5	7			
E	第三	○	○	×	○	○	3	1	2	9	3			

1	元総社中	2	—	1	箱田中 (第三中)	2	芳賀中	1	—	2	共愛中 (箱田中)
	木部 高野	2	—	1	飯塚 須藤		那須 山田	2	—	0	齋田 若林
	今泉	2	—	1	梶原		宮崎	1	—	2	折原
	松本 加藤	0	—	2	関本 中條		木村 小林	0	—	2	戸部 小野澤

3	元総社中	0	—	3	第三中 (共愛中)	4	箱田中	0	—	3	芳賀中 (元総社中)
	今泉 大塚	0	—	2	市橋 片岡		関本 中條	0	—	2	山田 木村
	高野	0	—	2	中村		梶原	0	—	2	那須
	木部 松本	0	—	2	千明 谷田部		飯塚 須藤	0	—	2	仁平 宮崎

5	共愛中	0	—	3	第三中 (箱田中)	6	元総社中	0	—	3	芳賀中 (共愛中)
	折原 小野澤	0	—	2	中村 市橋		高野 今泉	0	—	2	山田 木村
	若林	0	—	2	片岡		木部	0	—	2	那須
	戸部 齋田	0	—	2	千明 谷田部		松本 横室	0	—	2	仁平 宮崎

7	箱田中	0	—	3	第三中 (芳賀中)	8	元総社中	1	—	2	共愛中 (第三中)
	飯塚 須藤	0	—	2	片岡 下田		木部 高野	2	—	0	齋田 若林
	関本	0	—	2	中村		松本	0	—	2	戸部
	梶原 相川	0	—	2	千明 目崎		今泉 大塚	0	—	2	折原 小野澤

9	芳賀中	3	—	0	第三中 (元総社中)	10	箱田中	2	—	1	共愛中 (芳賀中)
	仁平 宮崎	2	—	0	千明 谷田部		飯塚 須藤	2	—	0	齋田 若林
	那須	2	—	0	片岡		関本	0	—	2	折原
	山田 木村	2	—	0	中村 市橋		梶原 相川	2	—	1	戸部 小野澤

1	A中	—	B中	(E)
3	A中	—	E中	(D)
5	D中	—	E中	(B)
7	B中	—	E中	(C)
9	C中	—	E中	(A)

2	C中	—	D中	(B)
4	B中	—	C中	(A)
6	A中	—	C中	(D)
8	A中	—	D中	(E)
10	B中	—	D中	(C)

男子 優勝 芳賀 中学校
 準優勝 第三 中学校
 第三位 共愛 中学校

G・T(女子団体)

(予選リーグ A組)

	学校名	共愛	第一	芳賀		勝	負	順	得セ	失セ	得点	失点	得失点差
A	共愛	—	×	×		0	2	3					
B	第一	○	—	×		1	1	2					
C	芳賀	○	○	—		2	0	1					

1	共愛中	0	—	3	第一中 (芳賀中)	2	1	—	2	芳賀中 (共愛中)
	山崎 横山	0	—	2	岡宮 萩原				2	元橋 横山
	金古	0	—	2	立川				0	木暮
	山岸 芝田	1	—	2	堀 斉藤				0	近藤 水上

3	芳賀中	3	—	0	共愛中 (第一中)
	横山 亀田	2	—	1	横山 金古
	近藤	2	—	0	清水
	木暮 元橋	2	—	0	山崎 品田

(予選リーグ B組)

	学校名	東	第三	みずき		勝	負	順	得セ	失セ	得点	失点	得失点差
A	東	—	○	○		2	0	1					
B	第三	×	—	○		1	1	2					
C	みずき	×	×	—		0	2	3					

1	東中	3	—	0	第三中 (みずき中)	2	2	—	1	みずき中 (東中)
	鹿沼 梅山	2	—	0	大島 北川				0	中島 笠原
	岡崎	2	—	0	金子				2	斉藤
	菊田 櫻井	2	—	1	栗原 金子				2	村上 田村

3	みずき中	0	—	3	東中 (第三中)
	中島 笠原	0	—	2	菊田 櫻井
	本田	0	—	2	鹿沼
	村上 田村	0	—	2	岡崎 梅山

(予選リーグ C組)

	学校名	元総社	鎌倉	箱田		勝	負	順	得セ	失セ	得点	失点	得失点差
A	元総社	—	○	×		1	1	2					
B	鎌倉	×	—	×		0	2	3					
C	箱田	○	○	—		2	0	1					

1	元総社中	3	—	0	鎌倉中 (箱田中)	2	1	—	2	箱田中 (元総社中)
	見城 五十畑	2	—	1	塚田 高橋				0	河野 長沼
	中山	2	—	0	小林				2	高橋
	見城 笠原	2	—	0	植木 原				0	窪 佐藤

3	箱田中	2	—	1	元総社中 (鎌倉中)
	安中 高橋	0	—	2	見城 五十畑
	窪	2	—	1	小林
	河野 長沼	2	—	1	見城 笠原

1 A中 — B中 (C) 2 B中 — C中 (A) 3 C中 — A中 (B)

<決勝リーグ>

(1位リーグ)

	学校名	芳賀	東	箱田	勝	負	順	得セ	失セ	得点	失点	得失点差
A	芳賀	○	○		2	0	1					
B	東	×	○	×	0	2	3					
C	箱田	×	○	○	1	1	2					

1	芳賀中	2	—	1	東中 (箱田中)	2	東中	1	—	2	箱田中 (芳賀中)
	木暮 近藤	2	—	0	櫻井 鹿沼		菊田 櫻井	0	—	2	河野 長沼
	近藤	2	—	0	菊田		岡崎	2	—	0	安中
	水上 元橋	0	—	2	岡崎 梅山		鹿沼 梅山	0	—	2	窪 佐藤
3	箱田中	1	—	2	芳賀中 (東中)						
	長沼 佐藤	0	—	2	近藤 近藤						
	高橋	0	—	2	木暮						
	窪 河野	2	—	0	水上 元橋						

(2位リーグ)

	学校名	第一	第三	元総社	勝	負	順	得セ	失セ	得点	失点	得失点差
A	第一	○	×		1	1	2					
B	第三	×	○	×	0	2	3					
C	元総社	○	○	○	2	0	1					

1	第一中	2	—	1	第三中 (元総社中)	2	第三中	1	—	2	元総社中 (第一中)
	岡宮 萩原	2	—	0	北川 金子		大島 川上	0	—	2	見城 五十畑
	鈴木	0	—	2	大島		太田	0	—	2	中山
	堀 立川	2	—	0	栗原 金子		栗原 金子	2	—	0	見城 笠原
3	元総社中	2	—	1	第一中 (第三中)						
	見城 五十畑	2	—	0	岡宮 萩原						
	近藤	2	—	0	鈴木						
	見城 笠原	1	—	2	堀 立川						
3位決定戦											
	東中	3	—	0	元総社中						
	菊田 櫻井	2	—	0	見城 五十畑						
	鹿沼	2	—	0	中山						
	岡崎 梅山	1	—	0	見城 笠原						

女子 優勝 芳賀
準優勝 箱田
第3位 東
第3(4)位 元総社

1 A中 — B中 (C) 2 B中 — C中 (A) 3 C中 — A中 (B)

H29 市新人大会試合結果(市大会入賞者)

男子団体戦				女子団体戦			
優勝	前橋市立	芳賀	中学校	優勝	前橋市立	芳賀	中学校
2位	前橋市立	第三	中学校	2位	前橋市立	箱田	中学校
3位	前橋市立	共愛	中学校	3位	前橋市立	東	中学校
男子シングル				女子シングル			
1位	千明 大希		(第三)	1位	近藤 ななみ		(芳賀)
2位	中村 歩夢		(第三)	2位	近藤 ももな		(芳賀)
3位	宮崎 莉玖		(芳賀)	3位	木暮 芽衣		(芳賀)
3位(4)	仁平 晴道		(芳賀)	3位(4)	鹿沼 万由子		(東)
5位	那須 音哉		(芳賀)	5位	窪 凜々子		(箱田)
6位	市橋 智志		(第三)	6位	梅山 乃愛		(東)
7位			()	7位	河野 菜々美		(箱田)
8位			()	8位	萩原 晴菜		(第一)
男子ダブルス				女子ダブルス			
1位	千明 大希	谷田部 可維	(第三)	1位	木暮 芽衣	近藤 ももな	(芳賀)
2位	那須 音哉	山田 倫	(芳賀)	2位	窪 凜々子	河野 菜々美	(箱田)
3位	市橋 智志	中村 歩夢	(第三)	3位	近藤 ななみ	水上 未藍	(芳賀)
3位(4)	片岡 丈	下田 俊人	(第三)	3位(4)	長沼 歩紀	佐藤 杏菜	(箱田)
5位	木部 祥幸	高野 祥汰	(元総社)	5位	鹿沼 万由子	岡崎 瑠那	(東)
6位	宮崎 莉玖	仁平 晴道	(芳賀)	6位	栗原 綾菜	金子 萌里	(第三)
7位			()	7位	岡宮 悠希美	萩原 晴菜	(第一)
8位			()	8位	立川 藍梨亜	堀 朱佑	(第一)
男子ダブルス				女子ダブルス			
男子ダブルス				9位	中島 美沙紀	笠原 悠紀	(みずき)
男子ダブルス				10位	櫻井 友里香	菊田 愛梨	(東)

より上位の者(チーム)が県大会出場

(個人戦男子6複6単、女子10複10単)